

使用注意事項

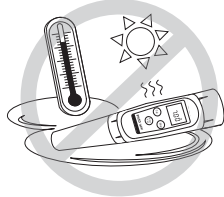

勿旋開上蓋此為維修專用。



切勿放置高溫高濕環境。

電極安裝注意事項

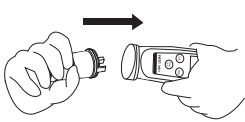

電極請對準直接插入筆型本體。
插入及拆卸電極，切勿旋轉及扭擠。



將防水螺帽順時針旋緊，
切勿過份用力扭擠。

產品分解圖及螢幕按鍵說明

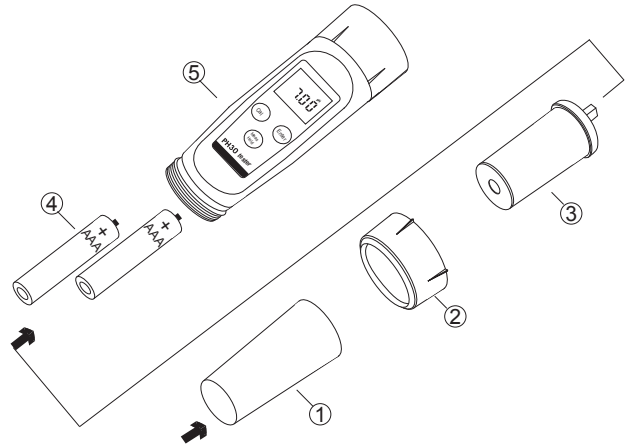

1. 電極保護蓋
2. 電極固定螺帽
3. 平面電極
4. AAA電池 (4號電池) 1.5V 2顆
5. 測試計外殼
6. Meas/Hold按鍵 (開關機鍵)
測量模式：鎖定當前測量值
校正模式：退出校正並返回測量模式
7. CAL 按鍵-進入校正模式
設置功能表：長按進入
設置模式：選擇預設的選項
8. 自動溫度補償指示符號 ATC
9. pH值顯示區
10. 鎖定模式指示符號 HOLD
11. 測量模式指示符號 MEAS
12. 校正模式指示符號 CAL
13. 設定模式指示符號 SETUP
14. Enter 按鍵-確認校正或選擇的選項

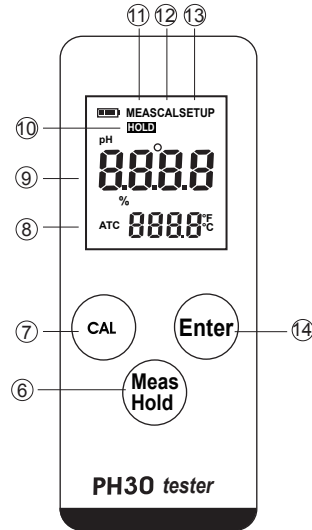

開關機/讀值鎖定

1. 長按Meas鍵3秒開機
2. 短按Hold鍵，鎖定讀值，再次短按即可解鎖
3. 長按Meas鍵3秒關機

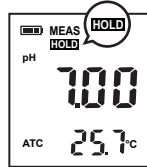

在測量模式下按HOLD鍵，螢幕顯示右圖畫面，放開按鍵即將測量數據鎖定，此時測量數據不變化，若再次按HOLD鍵即可退出鎖定回到正常測量畫面。

若8分鐘內無任何按鍵操作，儀錶將自動關機。

設置功能表

1. 長按CAL鍵3秒，螢幕顯示預設USA標準液組進入設置功能表，短按CAL轉換標準液組(如圖1-1)

圖 1-1



圖 1-2



2. 按ENTER鍵，進入校正點選擇模式顯示預設2點校正，短按CAL轉換校正點(如圖1-2)

3. 按ENTER鍵，進入溫度單位選擇模式顯示預設°C/UNIT，短按CAL轉換溫度單位(如圖1-3)

圖 1-3



圖 1-4



4. 按ENTER鍵，進入溫度校正模式如需校正，短按CAL進入校正模式(如圖1-4)

圖 1-5

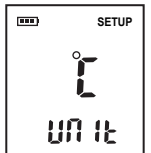
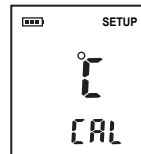

5. 按ENTER鍵，進入自動鎖定模式顯示預設NO，短按CAL轉換選項(如圖1-5)

圖 1-6



6. 按ENTER鍵，進入自動關閉模式顯示預設YES，短按CAL轉換選項(如圖1-6)

圖 1-7

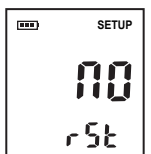

7. 按ENTER鍵，進入恢復原廠設定模式顯示預設NO，短按CAL轉換模式(如圖1-7)

⑤ 一點校正

1. 在設置功能中選擇一點校正
2. 短按 CAL 鍵，螢幕顯示7.00 進入校正模式(如圖 2-1)

圖 2-1



圖 2-2



3. 將電極浸入提示的標準液中，緩慢攪拌。
4. 按 ENTER 鍵，等待測量值穩定後，螢幕顯示END，校正完成(如圖 2-2)

⑥ 二點校正

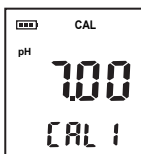
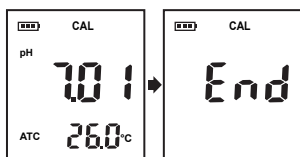
1. 在設置功能中選擇二點校正
2. 重複一點校正步驟，當第一點校正完畢，螢幕自動顯示CAL2，用純水清洗電極，將電極浸入第二點標準液pH4.01或pH10.01(如圖 2-3)
3. 按 ENTER 鍵，等待測量值穩定後，螢幕顯示 END，校正完成(如下圖)

圖 2-3

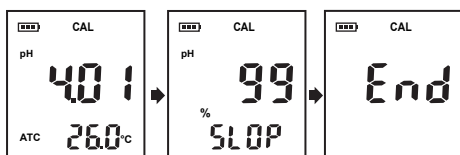
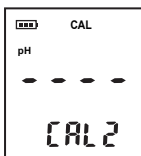

⑦ 三點校正

1. 在設置功能中選擇三點校正，注意需由pH7→ pH4 → pH10順序校正
2. 重複第一點校正完畢，螢幕自動顯示CAL2，用純水清洗電極，將電極浸入第二點標準液pH4.01
3. 當第二點校正完畢，螢幕自動顯示CAL3，用純水清洗電極，將電極浸入第三點標準液pH10.01(如圖2-4)
4. 校正完成後，按 ENTER 鍵，等待測量值穩定後，螢幕顯示END，校正完成(如圖2-5)

校正過程中：按MEAS鍵可退出校正模式

圖 2-5

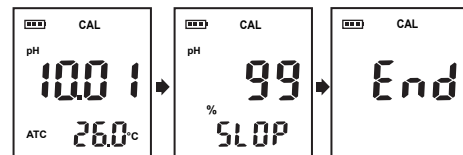

⑧ 溫度校正

1. 按住 CAL 鍵 3 秒進入設置功能表。
2. 按 ENTER 鍵直至螢幕顯示 °C/CAL 或 °F/CAL(如圖 3-1)
3. 按 CAL 鍵進入溫度校正模式並設置溫度值(儀錶允許的溫度校正範圍為顯示值±0.5°C，四捨五入至個位數)(如圖 3-2)
4. 按 ENTER 鍵確認，並按 MEAS 鍵，儀錶返回測量模式

圖 3-1

圖 3-2

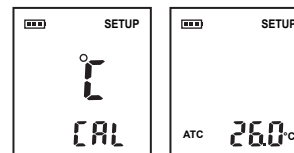

⑨ 使用與維護

pH測試筆久置(2個月以上)重新使用時，應取下電極保護帽，將測量電極浸泡在3.3mol/L氯化鉀溶液中浸泡30分鐘，進行電極活化，加速反應。(顯示如右)

測量後電極使用清水洗淨，電極與儀器應保持清潔、乾燥；如儀器液晶顯示淡化，請更換電池，裝置新電池時請注意電池正負極方向。

※注意：電極保護蓋內部此為維修專用，請勿自行轉開，若上方貼紙毀損將無法保有一年保固之服務



⑩ 錯誤訊息

螢幕顯示	原因	解決方案
- - -	電極感測器過於乾燥	將感測器浸入3M氯化鉀溶液10分鐘
	測量值超量程	檢查感測器是否潔淨，未受污染
Err	校正標準液已變質	配置新鮮的標準液再次校正儀錶
	電極已損壞	更換pH電極

⑪ 產品規格

pH	型號	PH30F
	pH 測量範圍	-1.00~15.00pH
	pH 測量精度	±0.01pH
	校正點	1~3點(USA/NIST系統可選)
	溫度補償範圍	0~60°C, 32~140°F
	溫度補償方式	自動
溫度	測量範圍	0~60°C, 32~140°F
	測量精度	±1°C
	校正點	1點
	校正範圍	測量值±10°C
通用參數	資料鎖定	手動或自動終點鎖定
	關機模式	手動或自動(8分鐘無按鍵操作後)
	一鍵復位功能	包含
	感測器類型	E-PHSCAN-FT-10K
	操作溫度	0~60°C, 32~140°F
	電源類型	2顆1.5V "AAA" 電池
	外形尺寸	185(長)×40(直徑)mm
儀錶重量	100g	